

TEXMETAL

1 ter rue de la Croix Blanche

Z.I de l'Orme Brisé

77310 PRINGY

Tél : 01 60 65 61 36

Fax : 01 60 65 61 02

FICHE TECHNIQUE

SÉRIE 180

PORTAIL COULISSANT SUR RAIL

Domaines d'application :

- Industriel
- Lieu public
- Collectivité

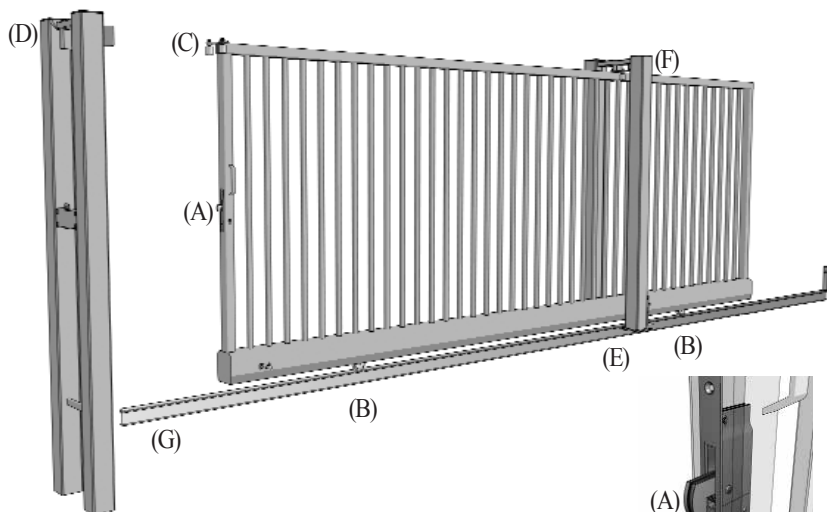

Matière première

Acier norme XPA 49-646
Galvanisation Sendzimir Z275

Revêtement

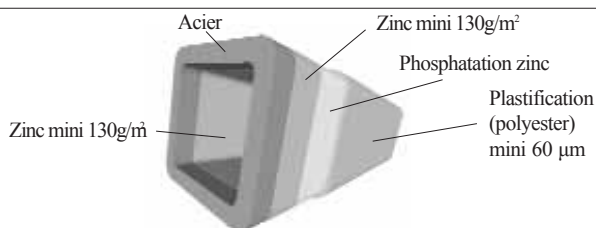

Chapeaux

Plastique noir, démontable pour permettre le passage des câbles de motorisation

Manœuvre

Manuelle ou motorisée

Couleurs standard

Vert RAL 6005 - Blanc RAL 9010 - Gris RAL 7030 - Noir RAL 9005

Option

Voir fiche « Options pour portail ».

Fourni avec arrêt de porte à bascule (si manuel), chevilles mécaniques, visserie inox

Vantail

Garde au sol

60 mm

Poignée

Acier galvanisé, soudé

Serrure (A)

WILKA®, à crochet avec cylindre européen provisoire (si manuel)

Galets de roulement (B)

Ø 120 mm, en acier zingué. Roulements à billes étanches
Gorge ronde Ø 20 mm

Galets de réception (C)

Ø 40 mm, en polyamide. Axe en inox réglable pour anti-soulèvement

Portique de réception (D)

Ancrage

Scellement béton

Gâche

Réglable en hauteur (si manuel)

Tampon butoir

Caoutchouc

Portique de guidage (E)

Ancrage

Platine plate à cheviller (découpe de 70 x 70 mm pour le passage des fourreaux d'alimentation)

Galets de guidage (F)

Réglables. Ø 40 mm, en polyamide. Axe inox

Poteau de butée

Ancrage

Scellement béton

Tampon butoir

Caoutchouc

Rail (G)

Ancrage

Scellement béton

Sections

Rond étiré Ø 18 mm. Soudé sur IPN de 80 mm

Longueur

Éléments de 3 m (emboîtables)

Finition

Acier brut

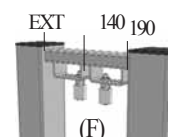
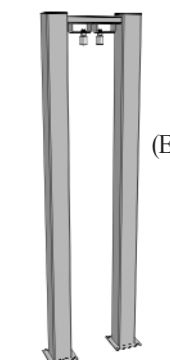
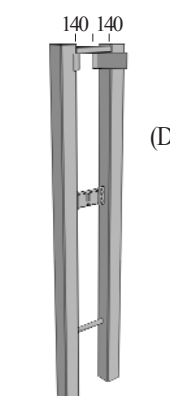
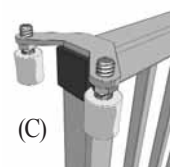
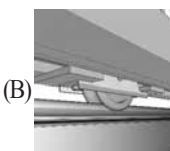
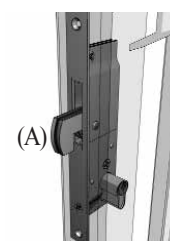

INT

TEXMETAL

1 ter rue de la Croix Blanche

Z.I de l'Orme Brisé

77310 PRINGY

Tél : 01 60 65 61 36

Fax : 01 60 65 61 02

FICHE TECHNIQUE

SÉRIE 180

Hauteur hors-sol	Poutre basse	Cadre	Barreaux	Vide entre barreaux	Poteaux
< à 2 m	Profil 180x150x4	60x60x2,5	25x25x1,5	105 mm	80x80x3
> à 2 m			30x30x1,5		

Passage	Longueur vantail	Hauteur hors-sol	Poids vantail	Longueur * totale longrine	Position des galets de roulement (extrémité vantail -> axe galet)
4,00 m	4,52 m	1,50 m	159 kg	9,12 m	0,81 m
	4,52 m	1,75 m	170 kg	9,12 m	
	4,52 m	2,00 m	182 kg	9,12 m	
	4,41 m	2,25 m	198 kg	9,01 m	
	4,41 m	2,50 m	215 kg	9,01 m	
4,50 m	4,91 m	1,50 m	175 kg	10,01 m	0,88 m
	4,91 m	1,75 m	187 kg	10,01 m	
	4,91 m	2,00 m	200 kg	10,01 m	
	4,95 m	2,25 m	219 kg	10,05 m	
	4,95 m	2,50 m	237 kg	10,05 m	
5,00 m	5,43 m	1,50 m	191 kg	11,03 m	0,98 m
	5,43 m	1,75 m	205 kg	11,03 m	
	5,43 m	2,00 m	218 kg	11,03 m	
	5,49 m	2,25 m	239 kg	11,09 m	
	5,49 m	2,50 m	259 kg	11,09 m	
5,50 m	5,95 m	1,50 m	207 kg	12,05 m	1,06 m
	5,95 m	1,75 m	222 kg	12,05 m	
	5,95 m	2,00 m	236 kg	12,05 m	
	5,90 m	2,25 m	259 kg	12,00 m	
	5,90 m	2,50 m	281 kg	12,00 m	
6,00 m	6,47 m	1,50 m	223 kg	13,07 m	1,16 m
	6,47 m	1,75 m	239 kg	13,07 m	
	6,47 m	2,00 m	254 kg	13,07 m	
	6,44 m	2,25 m	279 kg	13,04 m	
	6,44 m	2,50 m	304 kg	13,04 m	
6,50 m	6,99 m	1,50 m	239 kg	14,09 m	1,26 m
	6,99 m	1,75 m	256 kg	14,09 m	
	6,99 m	2,00 m	272 kg	14,09 m	
	6,98 m	2,25 m	299 kg	14,08 m	
	6,98 m	2,50 m	326 kg	14,08 m	
7,00 m	7,51 m	1,50 m	255 kg	15,11 m	1,35 m
	7,51 m	1,75 m	273 kg	15,11 m	
	7,51 m	2,00 m	291 kg	15,11 m	
	7,52 m	2,25 m	319 kg	15,12 m	
	7,52 m	2,50 m	348 kg	15,12 m	
7,50 m	7,90 m	1,50 m	272 kg	16,00 m	1,42 m
	7,90 m	1,75 m	290 kg	16,00 m	
	7,90 m	2,00 m	309 kg	16,00 m	
	7,92 m	2,25 m	339 kg	16,02 m	
	7,92 m	2,50 m	370 kg	16,02 m	
8,00 m	8,42 m	1,50 m	288 kg	17,02 m	1,51 m
	8,42 m	1,75 m	307 kg	17,02 m	
	8,42 m	2,00 m	327 kg	17,02 m	
	8,46 m	2,25 m	360 kg	17,06 m	
	8,46 m	2,50 m	392 kg	17,06 m	
8,50 m	8,94 m	1,50 m	307 kg	18,04 m	1,61 m
	8,94 m	1,75 m	327 kg	18,04 m	
	8,94 m	2,00 m	348 kg	18,04 m	
	9,00 m	2,25 m	382 kg	18,10 m	
	9,00 m	2,50 m	417 kg	18,10 m	
9,00 m	9,46 m	1,50 m	325 kg	19,06 m	1,70 m
	9,46 m	1,75 m	347 kg	19,06 m	
	9,46 m	2,00 m	369 kg	19,06 m	
	9,41 m	2,25 m	405 kg	19,01 m	
	9,41 m	2,50 m	441 kg	19,01 m	
9,50 m	9,98 m	1,50 m	344 kg	20,08 m	1,79 m
	9,98 m	1,75 m	367 kg	20,08 m	
	9,98 m	2,00 m	390 kg	20,08 m	
	9,95 m	2,25 m	428 kg	20,05 m	
	9,95 m	2,50 m	466 kg	20,05 m	
10,00 m	10,50 m	1,50 m	363 kg	21,10 m	1,80 m
	10,50 m	1,75 m	387 kg	21,10 m	
	10,50 m	2,00 m	411 kg	21,10 m	
	10,49 m	2,25 m	451 kg	21,09 m	
	10,49 m	2,50 m	491 kg	21,09 m	

* : Plan de longrine fourni lors de la commande. Autres dimensions nous consulter

Informations sous réserve d'amélioration des produits